

## Creativity and a commitment to customer satisfaction

Our manufacturing process begins with a strong commitment to our customers and the environment.  
We develop environmentally responsible products that promote recycling and offer maximum safety and reliability for users.  
Focusing on the core concerns of the environment, safety and quality, Kimura Alumi Foil Company products reflect the ingenuity and capability made possible by our small yet responsive size



We protect the environment for children to grow up healthily.  
We provide products and services to ensure customer satisfaction.  
We produce hygienic food packages safe enough to use.

KIMURA ALUMI-HAKU CO.,LTD.

# 包材製品カタログ

Vol.2



Our wish is for the people enjoying our sweets to experience  
the sensation of calm relaxation and comfort and a little warmth inside.  
That's Argente's Concept.

Produced by Kimura Sweets Works

KIMURA Sweets Works & K's STUDIO

It is a different cafe and a cake factory of somewhere else and the "Chotto".

The cake of being possible the factory to do setting up is eaten soon.  
The cake of being possible the factory to do setting up can be bought soon.  
Cafe where delicious of life can be tasted without reserve.

The shop where the creator looked close opened.

The strongest theme is "Safety of food" and "Delicious".

Not only the cake but also the pleasantness will be encompassed together and we offer it.

We provide products and services that ensure customer satisfaction.

Argente  
アルジャンテ

# Concept

銀をまとう

## Argenté アルジャンテ

食品包装資材メーカーの  
【銀紙屋】木村アルミ箔株式会社がプロデュースする提案で  
食卓を笑顔と華やかさで包み込む……

そんな想いで

【アルジャンテ（銀世界）】

は生まれました。



glamorous  
グラマラス

Cool  
クール



brilliant  
ブリリアント

様々な表現が似合う、  
芸術性溢れる世界に相応しい  
クリエイティブな発想で  
魅力的な製品を演出いたします。



elegant  
エレガント

gorgeous  
ゴージャス

cute  
キュート



お客様に安全で質の高い製品と、サービスを提供する。  
お客様の気持ちを少しでも感じ取れるようにと……  
2007年、粋都事業本部【きむら菓子製作所】を立ち上げました。  
製造、販売…様々な経験を経て、木村アルミ箔株式会社の  
企画・提案レベルが向上しました。



製菓製パン業界の発展を狙い日々飛躍する  
パティシエ・パティシエール達が魅せる技術で  
華やかで気品のあるショーケースに並ぶ【可愛い宝石】達……  
お客様のほんの少しの笑顔が見たくて……  
【アルジャンテ】はお客様のそばに寄り添いたいと思います。

# Contents



## アルミ箔製品

## Aluminum foil

アルミ箔製品表紙	1
アルミ箔平判・丸抜き	2~3
アルミホイルケース	4



## フィルム製品

## Film

フィルム製品表紙	5
フィルムケースPET	6
フィルムケースPET柄	7
フィルムケースPET/平判<金・銀・黒>	8
オムレットケース	9
蒸着フィルムPET平判	10
トルテフィルム	11
ムースケーキフィル・ハートムースケーキフィル/ワンタッチムースケーキフィル	12
塩ビ(PVC)ムースケーキフィル0.2mm/0.3mm	13
塩ビ(PVC)ケーキトレー(0.5mm)	14
ベロ袋/耐熱フィルムKPT	15
ベロ袋	16
クリアケース(PET)円筒・角形	17
プラスチックトレー	18



## 紙製品

## Paper

紙製品表紙	19
CSE紙平判	20
CSE紙ケース	21
プリントCSE紙ケース	22
カラーセパレートシート紙(ケース/平判)	23
耐油紙キャメル(平判/ケース)	24
純白PETケース/紙ケース	26
ベーキングペーパー(耐熱性天板用剥離紙)	27
パッキン緩衝材	28
グラシンケース・パーチケース・純白PETケース	29~30
金ボール台紙	31
焼菓子用カラー台紙	32



## 特殊機能製品

## Specific functional product

くねくねピック(ケーキピック)	33~37
ユボピック/PETピック	38
びたっとシート(防滑紙)	39~40

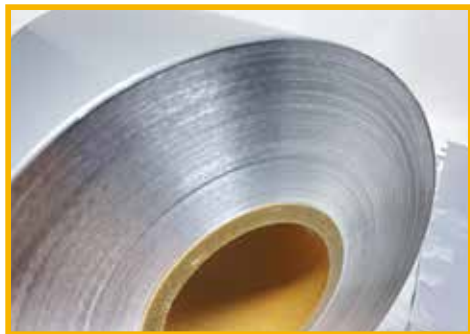

『銀紙屋』として古くから親しまれてきた当社の原点。  
アルミ箔に恋して90年・・・情熱は輝き続けます。



色をまとうことで、その輝きをさらに。  
カラーバリエーションも  
豊富にラインナップ。

私たちは、皆様の大切な想いをカタチにするために、  
従来品に加え、カラーバリエーションもさらに充実。  
オリジナルのカラーやデザインを豊富に取り揃え、  
皆様のご要望にお応えいたします。



### ● 熱伝導

超低温でも材料特性が変化しないので、  
冷凍器具、冷凍食品の包装に適しています。

### ● 遮光性

光を通さないので、光線により品質が低下する食品、  
医薬品、感光材料などの包装材として効果的です。

### ● 防湿性

非通気性が優れているので、湿気や酸素ガスを嫌う食品類、  
その他の包装材料として広く使用されています。

### ● 衛生面

アルミニウムは無味、無臭で人体に無害で、  
食品、医薬品、飲料などの包装、容器類に適しています。



# アルミ箔平判

# Alumi foil

創意と工夫によって生まれる製品の数々・・・

チョコレートやビスケット包装に  
キャンディやチューインガム包装にも

## ■9(O) 90×90mm



9μ軟質アルミ箔

1束荷姿:ポリ包装(1,000枚)



カラー  
全11色



グリーン/ウス金/ケシ金/濃金/チョコ/赤  
ピンク/ウスピンク/銀/ウスブルー/青

## ■12(H) 150×150mm



12μ硬質アルミ箔

カラー  
全2色  
金/銀

1束荷姿:クラフト包装(1,000枚)

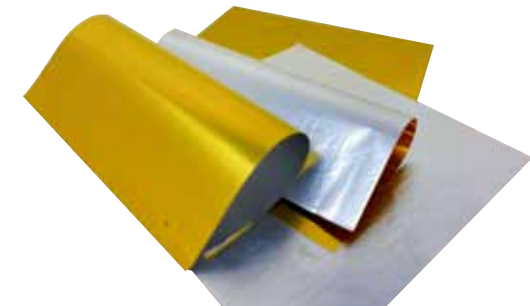

9(O)90×90mm、12(H)150×150mmは在庫品で1,000枚から出荷対応可能です。

## 羊羹ホイル

クリーム地/羊羹ホイル  
アルミ7μ/50g/印刷



■クリーム地  
羊羹ホイル



アルミ 7μ 紙 50g 印刷



■白地/羊羹ホイル  
(饅頭敷皮)



アルミ 7μ 紙 64g 印刷

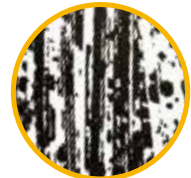

## その他のアルミ箔製品 (貼り合わせ品)

### ■銀ワックス貼り

アルミ 7μ 紙 20g

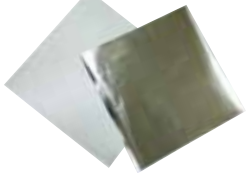

### ■銀キヌメワックス貼り

アルミ 7μ 紙 20g

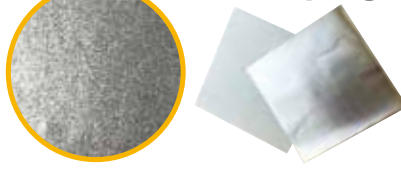

### ■ウス金キヌメワックス貼り

アルミ 7μ 紙 20g

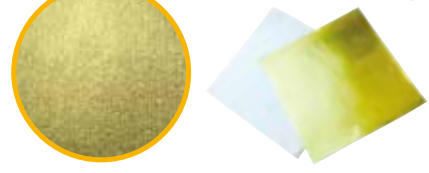

●チョコレートやバター、アイスクリームにも使用可能。  
※サンプル試作の上、ご判断下さい。

## バターサンドシート

バターサンドを包むのに最適なシートです。

- ・全判サイズ650×760mm
- ・全判500枚より好きなサイズへ裁断致します。
- ・丸抜きも可能です。  
(参考ロット150角 約1万枚)

### 特徴

- ① アルミ箔とフィルムを貼り合わせることで強度を持たせ包みやすくしております。
- ② 防湿性、遮光性を備え、風味を保ちやすい素材です。  
※カールする場合もございます。



シートサイズ: 150×150mm



バターサンド: 60×60×高さ 35mm

## Alumi foil

## アルミ箔平判・丸抜き

あらゆるサイズを小ロットで対応します。



- 12(H) 150×150mm/金・銀

## アルミ箔平判 規格サイズ 在庫品一覧

品名 アルミ箔平判	規格サイズ	最小ロット
軟質7μm 片艶合紙入り	457×686mm	500/枚
軟質7μm 片艶合紙入り	457×762mm	500/枚
軟質9μm 片艶合紙入り	457×762mm	500/枚
軟質12μm 片艶合紙入り	457×686mm	500/枚
軟質12μm 片艶合紙入り	457×762mm	500/枚
軟質15μm 片艶合紙入り	457×686mm	500/枚
軟質15μm 片艶合紙入り	457×762mm	500/枚
軟質15μm 片艶合紙入り	610×600mm	500/枚
軟質20μm 片艶合紙入り	610×600mm	500/枚
軟質30μm 片艶合紙入り	610×600mm	250/枚
硬質12μm 片艶合紙入り	788×546mm	500/枚
硬質12μm 片艶合紙入り	788×610mm	500/枚
硬質30μm 片艶合紙入り	546×805mm	250/枚

## [ 着色アルミ ]

軟質9μm 片艶合紙入り (カラーは表面参照)	457×686mm	500/枚
軟質12μm 片艶合紙入り 金色	457×686mm	500/枚
硬質12μm 片艶合紙入り 金色	460×760mm	500/枚
硬質12μm 片艶合紙なし 金色	460×760mm	1,000/枚

## [ 貼り合わせ品 ]

銀ワックス貼り	498×686mm	500/枚
銀ワックス貼り	498×762mm	500/枚
銀キヌメ ワックス貼り	546×686mm	500/枚
銀キヌメ ワックス貼り	546×762mm	500/枚
ウス金キヌメ ワックス貼り	546×686mm	500/枚
ウス金キヌメ ワックス貼り	546×762mm	500/枚
クリーム地 羊羹ホイル	546×788mm	250/枚
白地 羊羹ホイル	546×788mm	250/枚

■ご希望にお応えて、ご希望のサイズにお切りいたします。

丸抜き可能です。

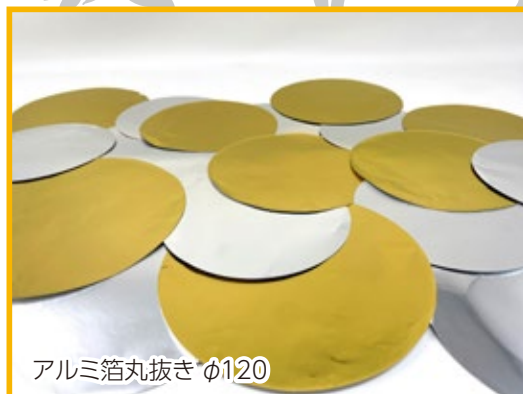

アルミ箔丸抜き φ120

- ホイルケースを潰して使用する手間が省けます。



- 余計なシワが入らず、お菓子を綺麗にお見せします。



- ケーキの底敷に最適です。

## 銀世界に包まれて・・・

アルミの素材が持つ独特の銀色が醸し出す高級感を引き立てます・・・



## ショーケースもクールビズ効果を。

非常に軽量で強度の高い金属素材であるアルミは耐熱性もフィルムや紙などの他の素材とは比較にならず、コストパフォーマンスにも優れています。



## 通常在庫品 ホイルケース12μ 合紙無

品名 ホイールケース	サイズ(参考値) 底径×高さ(mm)	ケース入数 枚×本入
5F	35×20	500枚×100本
6A	39×20	1000枚×50本
6F	39×26	500枚×100本
7A	45×23	500枚×100本
7F	45×28	500枚×100本
8A	48×26	500枚×80本
8F	48×31	500枚×80本
9F	55×30	500枚×60本
10F	55×35	1000枚×30本

## 受注生産品 ホイルケース12μ 合紙無 金色

品名 ホイールケース	サイズ(参考値) 底径×高さ(mm)	ケース入数 枚×本入
7A	45×20	500枚×10本
7F	45×27	500枚×10本
8F	50×30	500枚×10本
9F	55×30	500枚×10本
10F	55×36	500枚×10本

## 受注生産品 厚手ホイールケース厚手30μ 合紙無

品名 ホイールケース	サイズ(参考値) 底径×高さ(mm)	ケース入数 枚×本入
菊7F	45×27	500枚×10本
マドレーヌ平底	75×22	1000枚×10本
マドレーヌ上底	75×22	1000枚×10本
マドレーヌM8平底	80×20	1000枚×10本

## 受注生産品 厚手ホイールケース厚手30μ 合紙入

品名 ホイールケース	サイズ(参考値) 底径×高さ(mm)	ケース入数 枚×本入
A9F	55×30	250枚×10本
16A	90×20	500枚×10本
3寸用	90×35	100枚×10本
マドレーヌ上底	75×22	1000枚×10本

※上記以外のサイズにつきましては、お問い合わせ下さい。

## K's CHOICE!

【ヨーグルトムースタルト】



・アルミホイールケース8F  
・くねくねピック リーフ型

【パッションフルーツのムースケーキ】



・アルミホイールケース8F  
・トルテフィルム白線TW  
・くねくねピック(店舗ロゴ)

【レモンムースタルト】



・アルミホイールケース8F  
・くねくねピック(店舗ロゴ)

【モンブランミルフィーユ】



・アルミホイールケース8F  
・トルテフィルム白線TW  
・くねくねピック(店舗ロゴ)

## 『フィルムケースのパイオニア企業』としての実績と経験

1989年に国内で初めて独自開発に成功したフィルムケースの生みの親として以後様々な素材で機能性を独自開発してきました…



フィルムは厚さ0.25mm未満の膜状ですが、素材を保護する強度や耐久性に優れ、透明性や印刷加工など用途に応じた嗜好性も付加できるため、フレキシブル包装の基本材料として食品包装分野を中心に幅広く利用されています。

また我々の責務として環境に配慮した製品を開発して参ります。従来の石油由来から植物由来へ、生分解や抗菌など時代を先取りした高機能製品を常に意識して取り組みます。

## ●単体フィルム

PET25μプラマーク無し

## ●ラミネートフィルム

OPPフィルム38μ~40μ  
PETフィルム24μ  
シリコンPETフィルム

## ●印刷とラミネート

フィルム基材特有の印刷の容易性でお客様のご要望に応じてデザイン性を表現・演出致します。  
ドライラミネート、無溶剤ラミネート  
押しラミネートと様々な基材に応じて張り合わせる加工技術がございます。

## ●カップ成型(手動機と自動機)

巻取りをシート状へ戻し、ポンズ加工で丸判へ、丸判を成型機でカップに成型します。小ロットに適した加工工程になります。一方自動機は巻取りを自動機に装着、巻き戻し、丸抜き、成型がひとつの工程に実現。量産向きに適した加工工程になります。

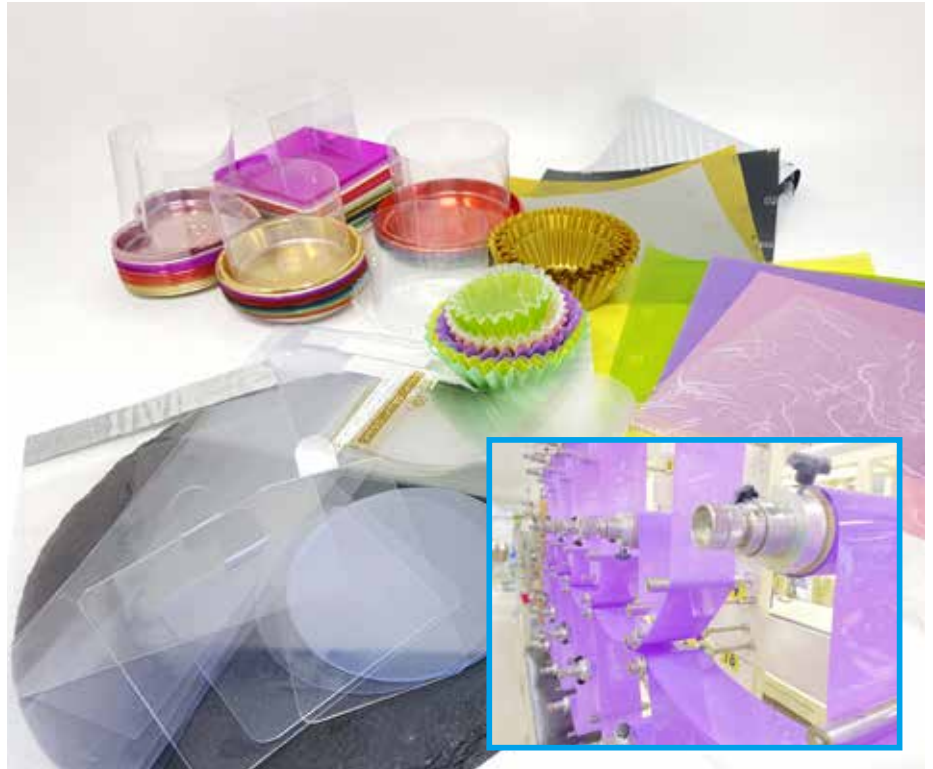

※NHK番組【ルソンの壺】3代目社長 木村裕一のスタジオ出演シーン

## フィルムケースにおける開発秘話

お弁当惣菜市場では従来、御漬物カップや惣菜カップにアルミホイルケースが使用されていました。大手コンビニ各社様が店頭で電子レンジを設置するきっかけになったのが当社が国内で初めてフィルムケース開発に成功したことで実現致しました。数々のメディア各社様に【お弁当の革命児】と紹介されました。その後、和柄のデザインバリエーションをリリースし和菓子店の使用をきっかけに今では洋菓子店舗でもショートケーキの底敷きを使用されるようになりました。

豊富な色柄で、カップケーキに彩りを・・・



パイオニアが生み出したカラーバリエーション

※すべて1色印刷になります。



## 通常在庫品

品名 フィルムケース	サイズ(参考値) 底径×高さ(mm)	ケース入数 枚×本入
4F	30×20	500枚×10本
5F	35×20	500枚×10本
6F	40×25	500枚×10本
7F	45×27	500枚×10本
8F	50×30	500枚×10本
10F	55×36	500枚×10本

お客様に合わせて、彩り自由自在。

木村アルミ箔オリジナルの pastel カラーも充実。

●材質:PET(ポリエチレンテレフタレート)12 $\mu$ /印刷/PET12 $\mu$

粘着される基材フィルムと比較して強度と耐久性が特徴的。

●剥離性

衛生手袋との相性も◎。強度も比較的強く伸びにくいのでパリッと剥がせて作業効率もUPします。

●耐熱性

基材フィルムの中では比較的高い耐熱性を持っています。ベーキングカップにも対応致します。ホットケーキなど電子レンジで再度レンジアップするようなホットスイーツにも最適です。



●色調の演出

フィルム特有の印刷の容易性で様々なデザイン性に対応。当社の雲竜柄は特に和柄の品の良さをパイオニアとして重視しました。

## 受注生産品

品名 フィルムケース	サイズ(参考値) 底径×高さ(mm)	ケース入数 枚×本入
3F ※1	21×18	500枚×10本
5A	35×18	500枚×10本
6A	40×20	500枚×10本
7A	45×20	500枚×10本
8A	50×25	500枚×10本
9F	55×30	500枚×10本
17A	70×20	500枚×10本
17F	70×25	500枚×10本
16A	90×20	500枚×10本
朝顔	30×30	500枚×10本
小判8F	65×35×27.5	500枚×10本
小判D型	75×45×22	500枚×10本
四角型	45×45×20	500枚×10本
菊7F	45×27	500枚×10本
マドレーヌM8	80×20	500枚×10本
マドレーヌM8特深	80×30	500枚×10本

## K's CHOICE!

当社製品で揃えるなら、これ!

ホワイトチョコクリームのショートケーキにあえて同色のカラーホワイトを・・・

フィルムケース8Fホワイト  
トルテフィルム白線TW  
くねくねピック既製品(ハート型)



○フィルムケースのお取り扱い上のご注意

1、油分の多い食品を入れて、電子レンジで加熱すると、ケースが型くずれすることがあります。  
2、コンロなど、火のそばに置かないでください。 3、オーブントースターなど、直火には使用しないでください。

※1 3Fはサイズが小さい為、剥離が悪い場合がございます。

### 和菓子wagashiを和wa柄styleで

- 電子レンジはあたりまえ。オープンで焼けます！

電子レンジのみならず、オープンにも対応しました。ベーキングカップとしてもお使いいただけます。そのまま、熱々の具材も入れられます。

- エコにも貢献します！

厚みを抑えても保形機能はしっかりキープ。

耐熱温度 200℃前後



※印の製品は現在庫が無くなり次第、終売とさせていただきます。

### 5F



市松<緑>※



パステルブルー※



雲竜<赤>※



花柄<赤>※



花柄<紫>※



雲竜<緑>※



葛まんじゅう雲竜赤6F

### 6F



市松<緑>



市松<白>



市松<赤>



雲竜<緑>



雲竜<赤>



ベージュ※

### 別注



英字柄<茶>



英字柄<白>



花柄<赤>



セピア



パステルブルー



花柄<紫>



ベージュ



市松<白>



市松<赤>

チョコレートデザートは  
コントラストを意識して・・・

オリジナルデザインも作れます！

### K's CHOICE!

当社製品で揃えるなら、これ！

用途例：  
ベージュ6F  
フォンダンショコラ60φ



詳しくは弊社営業までお問い合わせください。

# フィルムケースPET / 平判 <金・銀・黒>

# Film

フィルム製品



モンブランの  
エクレー

●8Fを使用

焼成可能

カップケーキなどに  
オススメです。



紅茶のティラミス

フィルムケースPET金・銀・黒  
オーブンでも焼成できます。

ベーキングカップとしてもお使いいただけます。  
そのまま熱々の具材も入れられます。  
形状保持の為セルクルに入れてご使用下さい。  
内容物によっては温度が高くなる場合がありますので事前にテストしてご確認下さい。

耐熱温度 200℃前後

濃厚ガトーフリーズ



●7F、7A、8Aを使用



●7F、7A、8Aを使用

プラリネ



●5Fを使用

ビターチョコレートのティラミス



●7F、7A、8Aを使用



受注生産品

品名 フィルムケースPET金	サイズ(参考値) 底径×高さ(mm)	ケース入数 枚×本入
3F ※1	21×18	500枚×10本
4F	30×20	500枚×10本
5A	35×18	500枚×10本
5F	35×20	500枚×10本
6A	40×20	500枚×10本
6F	40×25	500枚×10本
7A	45×20	500枚×10本
7F	45×27	500枚×10本
8A	50×25	500枚×10本
8F	50×30	500枚×10本
9F	55×30	500枚×10本

品名 フィルムケースPET金	サイズ(参考値) 底径×高さ(mm)	ケース入数 枚×本入
10F	55×36	500枚×10本
17A	70×20	500枚×10本
17F	70×25	500枚×10本
16A	90×20	500枚×10本
朝顔	30×30	500枚×10本
小判8F	65×35×27.5	500枚×10本
小判D型	75×45×22	500枚×10本
四角型	45×45×20	500枚×10本
菊7F	45×27	500枚×10本
マドレーヌM8	80×20	500枚×10本
マドレーヌM8特深	80×30	500枚×10本

●フィルムケースのお取り扱い上のご注意 1,コンロなど、火のそばに置かないでください。 2,オーブントースターなど、直火には使用しないでください。

※1 3Fはサイズが小さい為、剥離が悪い場合がございます。

Argenté  
アルジャンテ

そのままパッケージできます。  
焼成も可能。

耐熱温度 200℃前後



フィルム  
ケース



PET-25μm

オーブン  
対応  
200℃

直火  
NG

冷凍  
対応

ショック  
フリーザー  
対応

スフレ生地やジェノワーズの生地でもう一品。  
耐熱性があり、生地を入れて  
そのままオーブンで。

<オムレットケース規格>

- 耐熱性があり、生地を入れてそのまま焼けます。
- 透明フィルムの為、生地の焼き色が鮮やかに出ます。
- オムレットケーキや、薄い生地の作成に適した高さ15mm。
- 生地に触れずに仕上げまで出来ます。(※オムレットケーキの場合)

<ご注意>・直火は避けご使用下さい。・生地の状態により、型枠をご使用下さい。

規格サイズ 底径×高さ(mm)	出荷ロット
118×15 <丸型>	1000枚/本
135×15 <丸型>	1000枚/本
150×15 <丸型>	1000枚/本
168×15 <丸型>	1000枚/本
112×75×20 <小判型>	1000枚/本



※上記以外のサイズに関してはお問い合わせ下さい。

## K's CHOICE!

フリュイのオムレットバリエ  
スフレ生地にオレンジのジュペを混ぜて  
マンゴーと相性の良い柑橘系フルーツを添えて  
オリジナルくねくねピックを刺して完成!



使用製品:  
オムレット<135×15>使用  
くねくねピック使用

# 蒸着フィルムPET平判

Film

フィルム製品

## 光沢ある高級感で包まれる香り……

電子ビームや高周波誘導などによって加熱蒸発させ、その蒸気をフィルム表面に付着させたもので、美しい金属光沢を持ち、酸素遮断性、防湿性などのバリアー性能に優れ、アルミホイルに次ぐバリアー性フィルムとして、多くの実績があります。



定判420mm×410mm 500枚/束

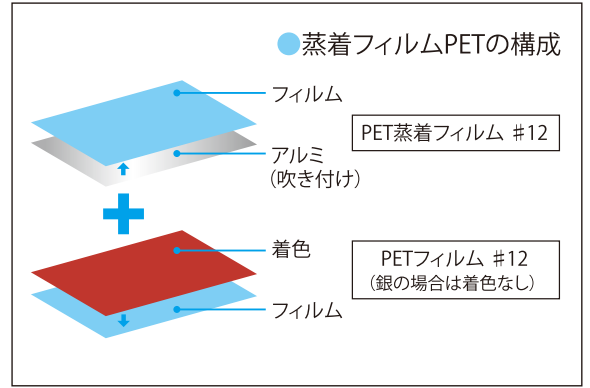

- PET/PETでどちらの面に食品が触れてもOK。
- 定判 420mm×410mm 500枚分より裁断可能。
- 必要なサイズや小ロット加工にも対応いたします。

防湿性、ガス遮断性、香気保存性、耐レトルト性などに優れ、環境にも優しい理想的なフィルム。

## 蒸着フィルムカラーバリエーション

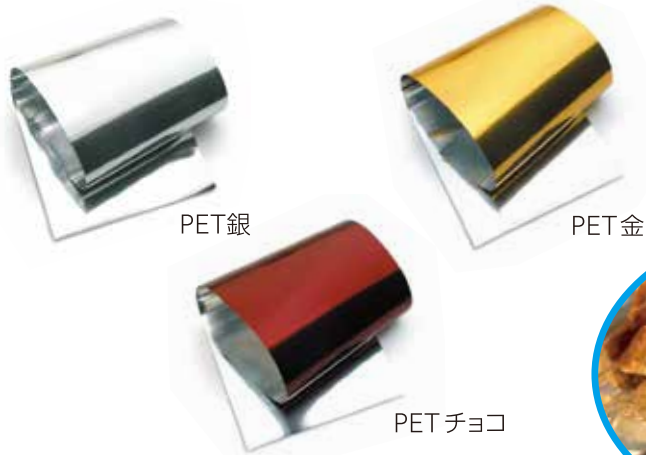

用途例: 蒸着フィルムPET銀  
ブランデーケーキ



用途例: 蒸着フィルムPET銀  
アップルパイ

## ● 定判からの裁断

### 例) 200mm×200mmへの裁断

図のように、定判から4丁取となりますので、材料500枚分より、200mm×200mmが2,000枚とれることになります。

<定判>

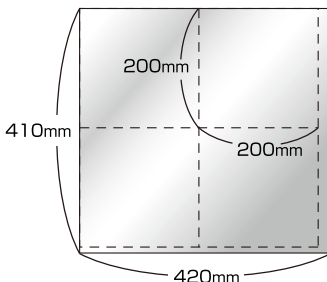

## ● 巻取からの裁断

巻取材料からの加工により、大小さまざまなサイズ対応が可能です。

### 例) 420mm×450mmへの裁断

図のような巻取材料から、必要数を平判に戻して裁断いたします。戻し平判(この場合は850mm×900mm)1,000枚分では420mm×450mmが4,000枚取れることとなります。平判(この場合は850mm×900mm)500枚分でも裁断可能ですが加工料が割高となります。

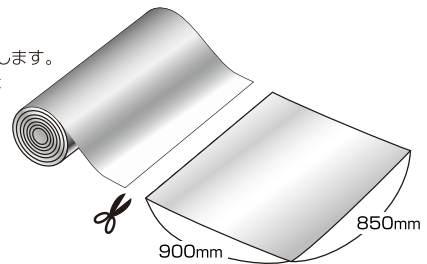

※ご使用に当たっての注意事項  
素材の特性上、高温(熱)・多湿(水分)・酸による条件下で使用しますと、アルミ蒸着層の消失により中身が透けて見え、商品力の低下を招く場合があります。ご使用の際には上記項目に配慮していただきますようお願いいたします。  
※ご要望に応じて御見積をさせていただきます。なお、裁断費および運送費は別途加算となりますので、あらかじめご了承ください。

### トルテ (ケーキサイドフィルム)

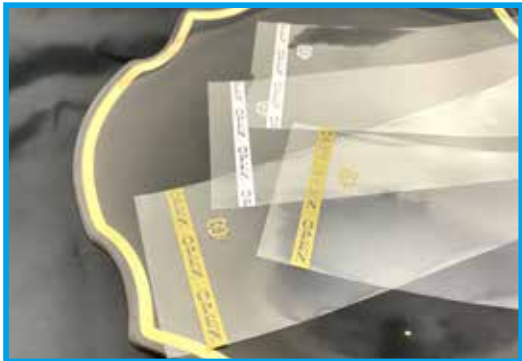

ケーキからはがし位置の  
確認が簡単に。

カットケーキやホールケーキの側面に巻くことにより  
生地の乾燥を防ぎます。  
なくてはならない定番アイテム。

通常在庫品 <1000枚/束 (ポリ包装)>

高さ×長さ (mm) (金線TG/白線TW)	
40×300	55×300
45×300	60×300
50×300	70×300

※上記サイズ以外はお問い合わせ下さい。

- 材質 OPP25μm
- 特徴 長期間の保管にもフィルムが硬くなり剥がれにくくなるブロッキング現象を防ぎます。



クリームたっぷりのガトーフレーズ

どこから剥がせばいいの？



白線TW



金線TG



ガトー・オ・アールグレイ 70H×300mm



シブースト 50H×210mm

# ムースケーキフィルム・ハートムースケーキフィルム

# Film

フィルム製品

手軽にできるテープ付きのフィルムで便利にお使いいただけます。

- 厚み#0.2mm/#0.3mmにつきましては、PP(ポリプロピレン)/PVC(塩ビ)の2素材をご用意しております。
- 厚み#0.1mmソフトタイプにつきましては、OPPとなります。
- サイズは弊社営業までお問い合わせ下さい。

- お客様のニーズにあわせて、別注サイズの小ロット生産もお受けできます。

【冷凍使用時の注意事項】

ムースケーキフィルムは冷凍環境での使用を想定して設計されておりません。冷凍でご利用されますと、衝撃に弱くなり、輸送の際などに破損する恐れがございます。お客様自身によるテストの上、使用のご判断をお願いいたします。



みかんタルト70φ/  
PP#0.2|50×220mm

通常在庫品 <材質 PP (ポリプロピレン)>

#02・#03	サイズ 高さ×長さ(mm)	ご発注単位 束×枚入
60φ用	45×200	500枚/箱

受注生産品 <材質 PP or PVC (塩ビ)>

#02・#03	サイズ 高さ×長さ(mm)	ご発注単位 束×枚入
	50×200	1000枚/束
	55×200	1000枚/束
	60×200	1000枚/束
3寸用	45×300	1000枚/束
	50×300	1000枚/束
	55×300	1000枚/束
	60×300	1000枚/束
4寸用	45×400	1000枚/束
	50×400	1000枚/束
	55×400	1000枚/束
	60×400	1000枚/束

#02・#03	サイズ 高さ×長さ(mm)	ご発注単位 束×枚入
5寸用	45×500	1000枚/束
	50×500	1000枚/束
	55×500	1000枚/束
	60×500	1000枚/束
6寸用	45×600	1000枚/束
	50×600	1000枚/束
	55×600	1000枚/束
	60×600	1000枚/束
7寸用	45×700	1000枚/束
	50×700	1000枚/束
	55×700	1000枚/束
	60×700	1000枚/束



レモンハートムース/  
ハートムースケーキフィルム  
40×120mm

各種印刷柄、お手持ちの屋号・商標での別注印刷にも対応させていただきます。

## ワンタッチムースケーキフィルム

ワンタッチで外せる差し込みを実現しました。

作業効率  
アップ

- 今までのテープはがし作業はいりません。
- 外し作業時にお菓子へのダメージを軽減します。
- お手軽に使用して頂ける100枚梱包仕様。

簡単! イージーに外したい。

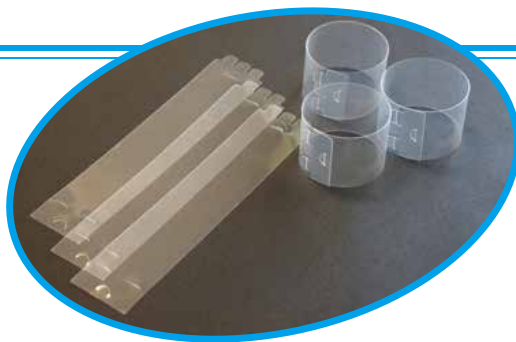

ピスタチオとショコラのムースケーキ

材質・厚み	PP#0.2
寸法	H45×W215mm(60φ)
包装形態	100枚/束
梱包形態	500枚/箱

※別材質・別注サイズのご要望につきましては別途営業までお問い合わせ下さい。

■組み立て方

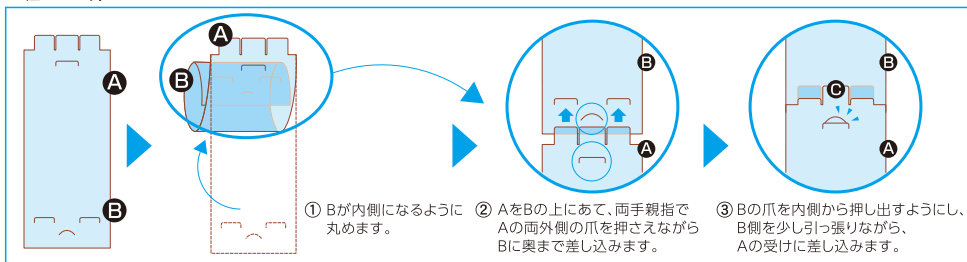

■外し方



塩ビムースは簡単に折ったり曲げたりすることが可能です。折り目もしっかりとつけることができるのでケーキをよりシャープに美しく魅せる演出に最適です。(※テープの有無はご自由に選択が可能です)

※下記、商品サイズはあくまで参考サイズとなります。また、御客様自身で折り目を付ける必要がございます。

## ●テープ有り

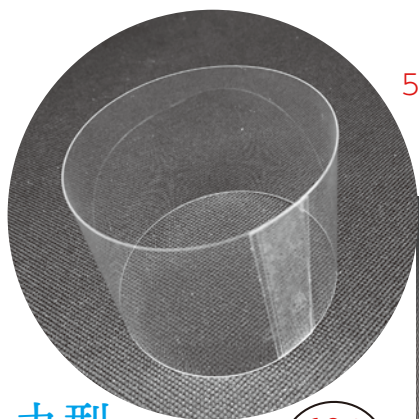

## 丸型

参考例: 50×215mm  
テープ付き

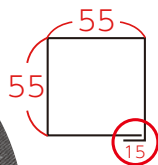
スクエア型  
(角型)

参考例: 50×235mm  
テープ付き

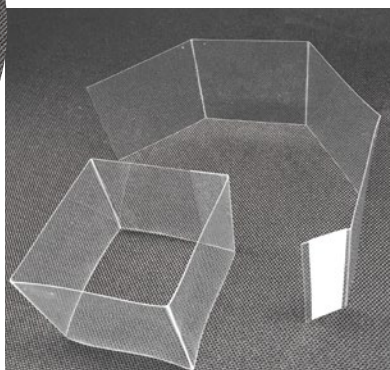

## 三角型

参考例:  
50×290mm  
テープ付き

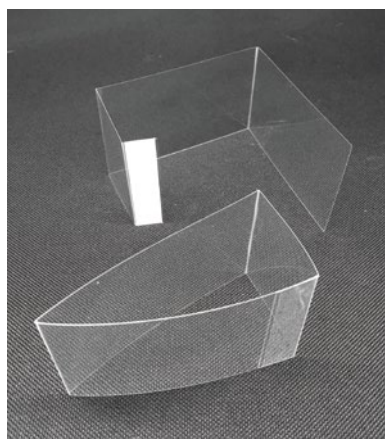
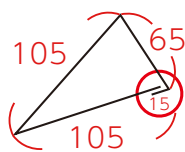

## ●テープなし

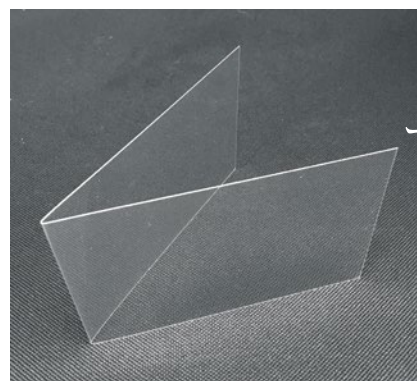

## トルテ型(タルト用)

参考例: 70×200mm  
テープなし

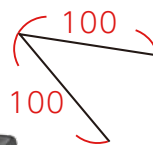

- 厚み0.2・0.3mmともに原反サイズは670×1,460mm。お好きなサイズに裁断可能。
- 各サイズを最低1,000枚/束から出荷致します(無地のみ)。
- 各種印刷柄、お手持ちの屋号・商標での別注印刷にも対応させていただきます。

ケーキトレーに新感覚素材が登場  
クリアで洗練されたデザイン性を…

- 塩ビ素材の厚手はアクリルに近いほどしっかりしていてケーキの底敷きに最適です。
- 取手の折り目を曲げることができるのでショーケースのトレーからも取り出し易いです。
- クリアな透明感でケーキをよりクールでオシャレに演出致します。



(通常在庫品)

品名 塩ビ(PVC)ケーキトレー	サイズ(mm)	出荷ロット
丸	φ75	100枚/袋
四角	70mm×70mm	100枚/袋
長角	50mm×100mm	100枚/袋

※取手部分15mm

丸

φ75

使用例 チェリータルトケーキ



塩ビ0.2ムース  
ケーキフィルテーパー付  
サイズ:60×220mm

ケーキサイズ:直径φ65

長角

50mm×100mm

使用例 バルケットマンゴー

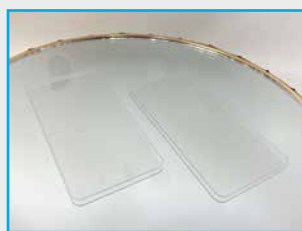

ケーキサイズ:幅90mm×奥行40mm

四角

70mm×70mm

使用例 エキゾチック60デイズ

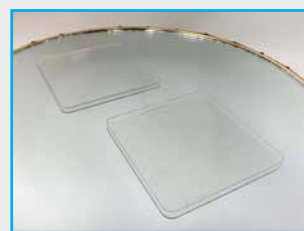

ケーキサイズ:80mm×60mm

- 材質:硬質塩化ビニル(PVC)シート
- 厚み:0.5mm

ベロ袋 ベーシックタイプ

ベロ付きの一般的な袋です。

- ヒートシール性を備えています。
- 袋にベロ(段差)がついているので、中身が入れやすいです。

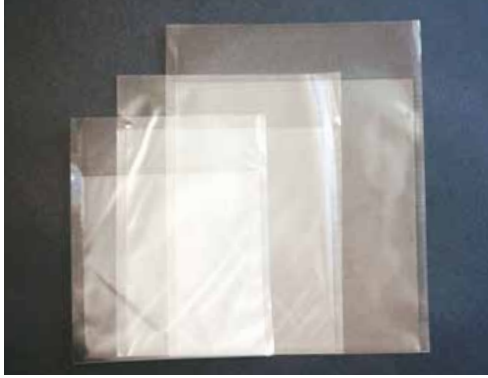

- ※上記袋は、ガスバリア性がございません。  
脱酸素剤、アルコール製剤等のご使用になれません。
- ※パンフレットに記載の製品をご発注の際は、  
在庫状況をご確認くださいようお願い申し上げます。

(通常在庫品)

材質	FOH#25(ヒートシールOPP使用)
梱包形態	1000枚/束(ポリ袋包装)

品名 ベロ袋	サイズ(mm) 横×縦+ベロ
小	(小)100×90+30
中	(中)115×110+30
大	(大)135×135+30

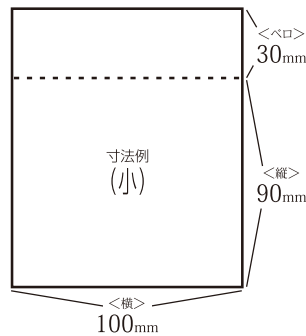

## 耐熱フィルムKPT

饅頭などの蒸菓子や焼菓子に使用する耐熱性フィルムです。

- 出来上がった菓子を耐熱フィルムに包み、再度1~2分焼成することにより、中身が加熱され、滅菌します。
- ヒートシール性があるため、テープ等で止める手間がかりません。



(通常在庫品)

材質	PET12 $\mu$ m+Kコート
梱包形態	1000枚/束(クラフト包装)

品名 耐熱フィルム	サイズ(mm) 横×縦
小	135×135
中	150×150



- ※パンフレットに記載の製品をご発注の際は、在庫状況をご確認くださいようお願い申し上げます。
- ※上記以外のサイズについても、ご希望のサイズについて裁断受け賜ります。担当営業まで、お気軽にお問い合わせください。

テープ付 ベロ袋 (小袋) デラックスタイプ

あらゆる用途に利用可能な万能袋。

テープ部分に蒸着フィルムを採用することにより  
静電気を除去し、作業時における手のまとわり付きを防ぎます。  
(作業効率がアップします。)

- 透明性に優れ、お菓子等を美しく演出、高級感を持たせます。
- 袋にベロ(段差)がついているので物が入れやすくなっています。



従来のテープ付ベロ袋を使用の場合…

まとわりついて入れにくいなあ

木村アルミ箔のテープ付ベロ袋を使用の場合…

入れやすいなあ

見た目もGOOD!

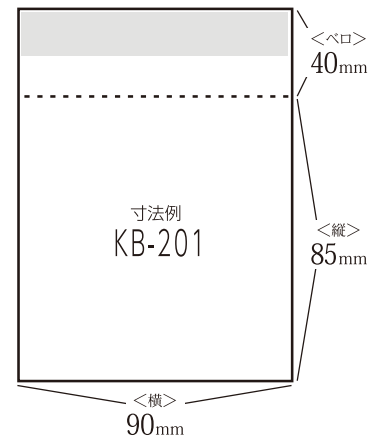

オリジナルの別注印刷が可能です。



(通常在庫品)

材質	OPP#30
梱包形態	1000枚/束(クラフト包装)

品名	サイズ(mm)
テープ付 ベロ袋	横×縦+ベロ
KB-201	90×85+40
KB-202	95×90+40
KB-203	105×105+40
KB-204	110×110+40
KB-205	125×130+40
KB-206	130×125+40

※上記袋は、ガスバリア性がございません。  
脱酸素剤、アルコール製剤等のご使用になれません。  
※ヒートシール性はありません。

グレードアップとイメージアップのお手伝い。

### 円筒ケース

- 本体に印刷可能で透明性に優れています。
- 食品にも安心してお使いいただける食品認可のシートを使用しています。



カール有

口の部分はカール有、カール無の2パターンをご用意しています。



カール無



口径	厚み	高さ (mm)	口径	厚み	高さ (mm)
41φ	0.2t	40~300	75φ	0.3t	40~300
	0.2t	40~300	80φ	0.3t	40~300
45φ	0.25t	40~200	85φ	0.3t	40~200
	0.3t	40~200	90φ	0.3t	40~300
50φ	0.2t	40~300	100φ	0.3t	40~300
	0.25t	40~200	120φ	0.3t	40~300
60φ	0.25t	40~300	135φ	0.3t	40~300
	0.3t	40~300	150φ	0.3t	40~300
65φ	0.25t	40~300			
	0.3t				
70φ	0.25t	40~300			
	0.3t				



角形タイプも承ります。  
詳しくは弊社営業までお問い合わせください。



白や黒の円筒ケースも。

■ 円筒ケースができるまで

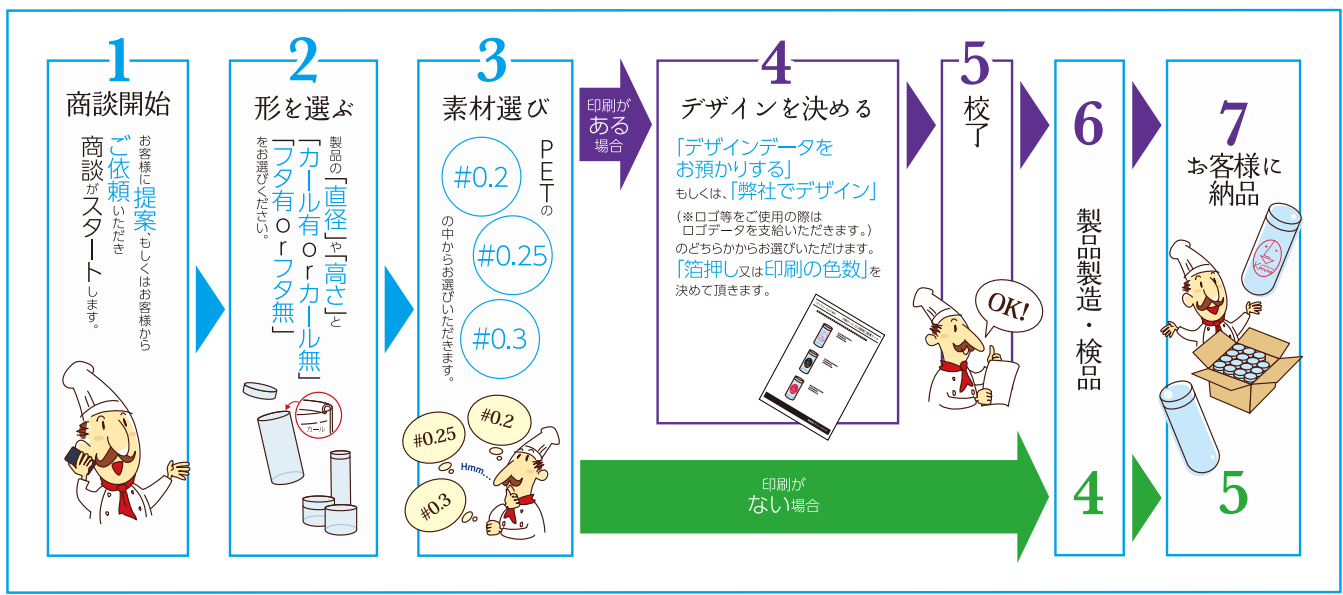

# JEWEL TRAY

Film

フィルム製品

ショーケースの中でライトを浴びて輝くスイーツたち。  
その表情を宝石のように美しく彩るトレーです。  
お客様の視線を集める必須アイテムです。



## SL SERIES

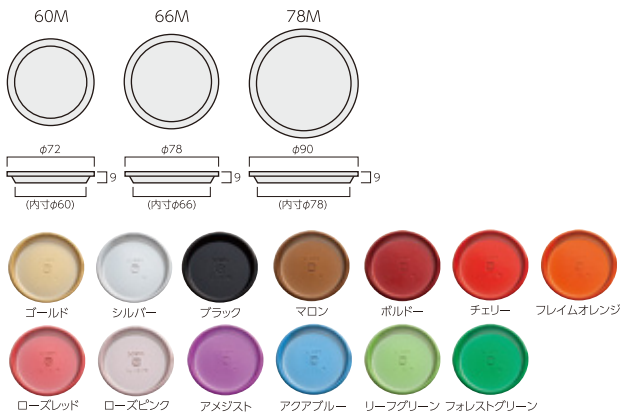

## EG SERIES

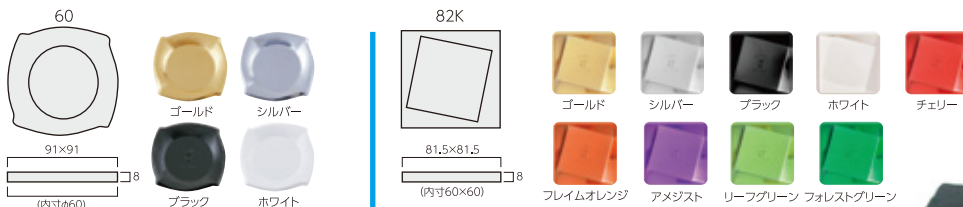

## HEART SERIES



## AP SERIES



### K's CHOICE!

当社製品で揃えるなら、これ!



くねくねピック (店名ロゴ)  
トルテフィルム TW or TG  
プラスチックトレイ 50×90  
シルバー/ゴールド/ブラック

ハートムースケーキフィル  
プラスチックトレイ

環境配慮型素材として紙製品の需要は環境に優しい素材として進化を続けます。

- 北欧諸国ではハイテク紙素材が食品包装に広く使用され、環境政策が進行中です。
- 高密度紙と防湿コーティングは再生利用を容易にし、プラスチックの代替品として急速に普及しています。
- 当社は国際的な環境動向に敏感に対応し、顧客の多様な要求に合わせて特殊な紙素材を提供します。そして地球規模の環境保護に貢献出来ればと強く願っています。



## 環境配慮型製品

- CSE (カンドールスリップイージー)
  - カラーセパレート紙
  - シリコングラシン紙
  - 両面シリコン紙
- ケーキのトレーやチョコレートカップには当社のシリコングラシンカップのBB (ブラックブラウン) ケースや両面シリコン紙を…



～紙はいつでも未来進行形～

耐水耐油に優れたベーキング用途には / 純白PET紙やクラフトPET紙を… /



# CSE紙平判

北欧からの優しさで包まれたい……

CSE平判[CSE:カンドールスリップイージー]

○耐油性を持たせる上での化学薬品を一切使用しておりません。

グラシン紙・パーチメント紙と違い、目止めのための薬品を使わず、【叩解[こうかい]:叩いて、紙の目をつぶす作業】を丹念に行うことで紙の密度を高め耐油性をもたせます。

●塩酸、硫酸を使わず酵素漂白で晒すことにより、自然な色合いを演出します。



スティックチーズケーキやロールケーキの生地の乾燥防止にも!

## 通常在庫品

サイズ(mm)	150×150
梱包形態	1000枚/束(クラフト包装)

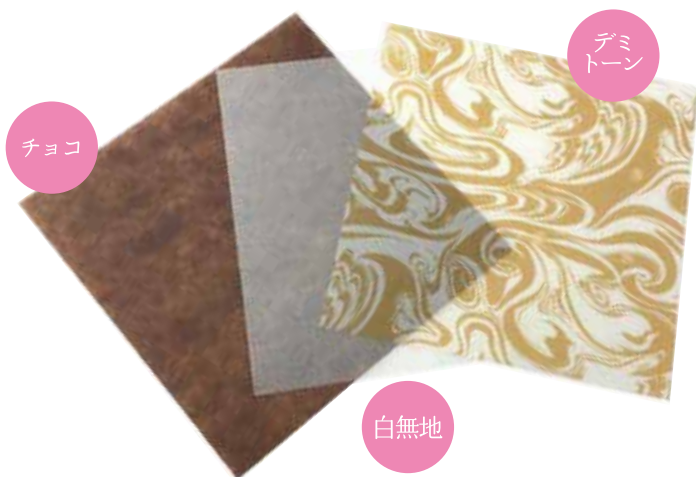

## K's CHOICE!

当社製品で揃えるならこれ!

CSE平判  
くねくねピック  
カットケーキトレイ

カットロールケーキ  
ホワイトショコラムーズ



## 別注印刷セット(CSE平判オーダーメイド印刷セット)



●お客様のデザインで更なるイメージアップをご支援します。

- ・名入オリジナル印刷(エンドレス・ピッチ印刷)が簡単に出来ます。
- ・企業やお店のPR、オリジナル商品、販促ツールにいかがでしょうか。
- ・印刷特性に優れた素材ですので、綺麗な仕上がりになります。
- ・カップケース、平判はご希望のサイズで取り合わせ可能です。
- ・版の保有期間は、製造後1年間です。

原反「508mm×762mm」を1000枚から印刷可能です。

これから様々な製品を作ることができます。



カップケース 8F



カップケース 10F



平判 150mm×150mm

例：単一製品を製造の場合(原反1000枚)

- カップケース8F ..... 30000枚
- カップケース10F ..... 22000枚
- 平判150mm×150mm ..... 15000枚

例：組み合わせセットで製造の場合(原反1000枚)

- カップケース8F (原反500枚分) ..... 15000枚
- 平判150mm×150mm (原反500枚分) ..... 7500枚

薬品を使用しない自然や人に優しい  
北欧生まれの紙。

## CSE紙ケース

使用材料は、蛍光塗料・重金属などは含有せず、  
焼却時に環境を壊すような物質もない、  
極めて安全な中性紙です。

- シュークリームやエクレアのお問合せを  
多く戴いております。  
チーズケーキやモンブランショートにもおすすめ致します。



クッキーシュー/CSEチョコ17A

色付きの紙製品に付きましては、使用用途(焼成や冷凍など)によって食材に  
色がる場合が有りますので、ご使用の際には一度試作してご検討願います。

チョコ



白無地

繊維が太く長い針葉樹を材料としています。

- 繊維が太く長い針葉樹を材料とし、その破れにくい材質を利用しています。



## 受注生産品

品名 耐油紙キャメルケース	サイズ(参考値) 底辺×高さ(mm)	枚数(1本)×出荷ロット
3F	21×18	500枚/本×30本
4F	30×20	500枚/本×30本
5A	35×18	500枚/本×30本
5F	35×20	500枚/本×30本
6A	40×20	500枚/本×10本
6F	40×25	500枚/本×10本
7A	45×20	500枚/本×10本
7F	45×27	500枚/本×10本
8A	50×25	500枚/本×10本
8F	50×30	500枚/本×10本
9F	55×30	500枚/本×10本
10F	55×36	500枚/本×10本
17A	70×20	500枚/本×10本
17F	70×25	500枚/本×10本
16A	90×20	500枚/本×10本
16F	90×25	500枚/本×10本
小判8	65×31×25	500枚/本×10本
小判D型	75×45×22	500枚/本×10本
四角型	45×45×20	500枚/本×10本

※受注生産品になります。納期についてはご確認をお願いいたします。  
※1本より出荷可能です。



- 作業の際の剥離性にすぐれています。  
各種印刷も可能でバリエーション展開も  
容易に行えます。

## K's CHOICE!

当社製品で  
揃えるなら、これ!

使用製品:  
CSE紙ケース 7F(白無地)  
くねくねピック(長方形)

使用例:チーズケーキ



こんな使い方も。

使用製品:  
CSE紙ケース 7F(チョコ)  
使用例:エクレア



## プリントCSE紙ケース

フランス菓子の伝統を纏って...

プリントCSE紙ケース

受注生産品

品名	サイズ(参考値) 底径×高さ(mm)	ケース入数 枚×本入
プリントCSE紙ケース		
7F	45×27	500枚×50本
8F	50×30	500枚×50本
10F	55×36	500枚×50本
17A	70×20	500枚×50本

※1本より出荷可能です。

色付きの紙製品に付きましては、使用用途(焼成や冷凍など)によって食材に色がる場合が有りますので、ご使用の際には一度試作してご検討願います。

フレンチホイール白  
8F使用チョコ  
トラッドフレンチパティスリー  
(8Fのみ)

デミトーン

トラッドフレンチ17A使用

チョコフレンチホイール  
17A使用

シューエクレー生地は勿論、商品の色調をより格式高いものに魅せる柄を採用致しました。

## K's CHOICE!

ピッチ柄、エンドレス柄、  
どちらのタイプもオリジナルで作れます!

## セパレートケース(イエロー・グリーン・ピンク・ブルー)

パステルな色調で彩りと落ち着いたイメージを。

- [焼成した生地]の印象を和らげる効果を与えてくれる中間色の製品です。

## 特徴

- 片面シリコン加工。
- 耐水性及び耐油性の良い製品です。
- 剥離性にも優れております。



・フィッシュフライのロールパン  
・クリームチーズとトマトの黒ごまロールパン



・焼芋タルト

色付きの紙製品に付きましては、使用用途(焼成や冷凍など)によって食材に色がる場合がございますので、ご使用の際には一度試作してご検討願います。



※寸法・ロット数につきましては営業担当までお問い合わせください。

※ブルーは原反在庫が無くなり次第、終売とさせていただきます。

## 両面シリコン紙(平判/ケース)



## あらゆる場面で活躍する特殊紙

- パンやお菓子の包装、敷紙、ベーキングペーパーの用途はもちろん、カップは焼成や蒸し器としてもご利用できます。(要焼型)

## 特徴

- 両面シリコン加工
- 耐水性及び、耐油性の良い製品です。
- 剥離性にも優れております。



平判 150×150mm



両面シリコン紙ケース 9F



両面シリコン紙ケース 7F

※寸法・ロット数につきましては営業担当までお問い合わせください。

# 耐油紙キャメル (平判 / ケース)

Paper

紙製品

ナチュラルカラーでお菓子を優しく包みます。

## 材質

- 未晒両面シリコン紙41g/m<sup>2</sup>

## 特徴

- 製菓・製パンの使用に適した、剥離性・耐油性・耐熱性に優れた紙製品です。
- パン屋さん、ケーキ屋さんでの使用に最適です。  
ベーキングシート、ベーキングカップ (要焼型)、パンの包み紙、敷紙等、幅広くお使い頂けます。
- 100%パーズンパルプによる環境に配慮したエコロジー製品です。  
プラスチック製品と違い、可燃ゴミとして処理できます。
- 両面にシリコン加工なので、表・裏を気にせず、使用できます。
- 金属探知機による製品検査可能商品です。



**平判** 通常在庫品 150mm×150mm  
1000枚/束 (クラフト包装)

全判500枚より、お好きなサイズへ裁断いたします。  
※裁断品のロット数は営業担当までお問い合わせください。

<ピザパン>

**平判** 250×250mm



<モンブランケーキ>

**平判** 150×150mm

全判

508mm

×

762mm

500枚/束

(クラフト包装)

こんな使い方も



例)70×150mmの場合  
35丁/500枚=17,500枚  
納期:約10日~2週間

<スティックチーズケーキ>

**平判** 70×150mm

**平判** 110×110mm



<ねくねビックハート型>



<チョコレートケーキ>

**ケース** 17A(70×20mm)



<バウムトルテ>

**ケース** 10F(55×36mm)

## 受注生産品

品名 耐油紙キャメルケース	サイズ(参考値) 底辺×高さ(mm)	枚数(1本)×出荷ロット
3F	21×18	500枚/本×30本
4F	30×20	500枚/本×30本
5A	35×18	500枚/本×30本
5F	35×20	500枚/本×30本
6A	40×20	500枚/本×10本
6F	40×25	500枚/本×10本
7A	45×20	500枚/本×10本
7F	45×27	500枚/本×10本
8A	50×25	500枚/本×10本
8F	50×30	500枚/本×10本
9F	55×30	500枚/本×10本
10F	55×36	500枚/本×10本
17A	70×20	500枚/本×10本
17F	70×25	500枚/本×10本
16A	90×20	500枚/本×10本
16F	90×25	500枚/本×10本
小判8	65×31×25	500枚/本×10本
小判D型	75×45×22	500枚/本×10本
四角型	45×45×20	500枚/本×10本

※受注生産品になります。納期についてはご確認を、お願いいたします。

## 純白PETケース

焼成可能、  
焼型不要の厚手の紙ケース。

## 純白PETケース

○カップケーキに、グラタンやキッシュにもオススメです。

○冷凍食品にも対応いたします。

耐熱温度～約200℃



通常在庫品（白無地のみ）

品名 純白PETケース	サイズ(参考値) 底径×高さ(mm)	ケース入数 枚×本入
6F [DI]	40×25	300枚×60本
7F [DI]	45×27.5	300枚×30本
8F [DI]	50×30	300枚×30本
9F	55×30	300枚×24本
60×20 [DI]	60×20	300枚×20本
70×25 [DI]	70×25	300枚×30本

80×23.5 [DI]	80×23.5	300枚×30本
90×30 [DI]	90×30	300枚×18本
100×30 [DI]	100×30	300枚×15本
小判8	65×31×25	300枚×30本
小判10 [DI]	80×50×25	300枚×25本
小判12 [DI]	120×75×30	300枚×20本
四角型	45×45×20	300枚×50本

※1本より出荷可能。

## 純白PETケース(茶ベタ)

焼成可能・焼型不要の厚手紙ケースに  
茶ベタが新登場!

通常在庫品

品名 純白PETケース(茶ベタ)	サイズ(参考値) 底径×高さ(mm)	ケース入数 枚×本入
60×20 [DI]	60×20	300枚×20本
70×25 [DI]	70×25	300枚×30本

※こちら2種類は、1本から出荷可能です。

クラフトPETケースも  
別注で対応可能です。



## K's CHOICE! — 別注印刷 —

オリジナル印刷の紙ケースはいかがでしょう?



○デザイン素材を頂きましたら、  
弊社でデザインを承ります。

## ご使用上の注意

- 空での加熱及び直火には使用しないで下さい。
- 調理器及び加熱条件によっては使用出来ない場合もあります。
- 印刷面には食品が触れないようにご使用下さい。  
(食材に色がる場合がございます)



- ① 特殊シリコン加工紙で、油いらずで楽にはがせます。
- ② 透湿性があり通気性も良く、オーブンで熱が均等に回るため、焼きムラが少なく品質の向上が期待できます。



●オーブン用(平版)



●クッキー



●クロワッサン

- 用途** 焼成用(オーブン)シート
- 構成** 紙 32g/m<sup>2</sup>・片面シリコンコート
- 特徴** 剥離性が優れている。(高剥離)  
耐熱温度の高い紙を使用。
- 耐久** 200℃×20分まで(あくまでも目安です。)
- 入数** 3000枚 / ケース(500枚包装×6)

★1ケースより出荷可能です。

通常在庫品

オーブン用(平版)規格

- ① 290mm×385mm
- ② 350mm×500mm
- ③ 380mm×525mm

※天板のサイズに合わせて寸法をお選び下さい。

※別注にて他サイズも製造できます。お問い合わせ下さい。

必要な色だけ選んでご使用いただけます。

◎紙パッキン(ペーパークッション) カラーサンプル



- 国産上質紙を使用！
- 20種類以上の豊富なカラーバリエーション！
- ギフト商品やプレゼントラッピングにおすすめです。

※上記写真の色味と現物の色味は異なる場合がございます。

【1kg 荷姿】



300mm×300mm×200mm に包装

【段ボールサイズ】

小：400mm×310mm×300mm  
 中1：620mm×320mm×320mm  
 中2：645mm×480mm×335mm  
 大：635mm×580mm×340mm



● 段ボールにて発送

もっともポピュラー!

### グラシンケース

<白のみ>



<1色印刷が出来ます>

●参考ロット

<無地の場合>

50Φ×30h(約50,000枚)

<ピッチ印刷の場合>

50Φ×30h(約47,000枚)

耐油性に優れます!

### パーチケース

<白のみ>



<1色印刷が出来ます>

●参考ロット

<無地の場合>

110Φ×40h(約20,000枚)

<エンドレス印刷の場合>

110Φ×40h(約23,000枚)

焼型不要の厚手紙ケース!

### 純白PETケース

<白またはクラフト>



<2色まで印刷出来ます>

●参考ロット

<無地の場合>

60Φ×20h(約18,000枚)

<エンドレス印刷の場合>

60Φ×20h(約32,000枚)

イメージをいただきましたら、そこからデザインを弊社デザインセンターで起こします。  
下記の表よりサイズをお選びください。速やかにお見積を差し上げます。

底径 (mm)	形状 (mm)	高さ	グラシンケース	パーチケース	純白PETケース
丸型	24	16.5	●	●	-
		19	●	●	-
		21.5	●	●	-
	27	17.5	●	●	-
		21.5	●	●	-
		26.5	●	●	-
	32	15	●	●	-
		17.5	●	●	-
		19	●	●	-
	35	21.5	●	●	-
		24	●	●	-
		17.5	●	●	-
		20	●	●	-
	38	22.5	●	●	-
		24.5	●	●	-
		26.5	●	●	-
	40	18.5	●	●	-
		21	●	●	-
		23	●	●	-
	42	25	●	●	-
		20	●	●	-
		22	●	●	-
		24	●	●	-
	45	25	●	●	-
		27.5	●	●	-
		30	●	●	-
		14	●	●	●
		16.5	●	●	●
		19	●	●	●
		23	●	●	●
		19.5	●	●	-
	50	22.5	●	●	-
		25	●	●	-
		27.5	●	●	-
		30	●	●	-
		32.5	●	●	-
35		●	●	-	
37.5		●	●	-	
39.5		●	●	-	
50	67.5	●	●	-	
	70	●	●	-	
	15	●	●	●	
	17	●	●	●	
	20	●	●	●	
	22.5	●	●	●	
	25	●	●	●	
	27.5	●	●	●	
	30	●	●	●	
	32.5	●	●	●	
	35	●	●	●	

底径 (mm)	形状 (mm)	高さ	グラシンケース	パーチケース	純白PETケース
丸型	55	20	●	●	●
		22.5	●	●	-
		25	●	●	-
		27.5	●	●	-
		30	●	●	-
		32.5	●	●	-
		34.5	●	●	-
		36	●	●	-
		39.5	●	●	-
		15	●	●	●
		20	●	●	●
	60	22.5	●	●	●
		25	●	●	●
		27.5	●	●	●
		30	●	●	●
		32	●	●	●
		35	●	●	●
		37	●	●	●
	62	39	●	●	●
		42.5	●	●	●
		44	●	●	●
		14	●	●	-
		19	●	●	-
		24	●	●	-
		29	●	●	-
	65	34	●	●	-
		17.5	●	●	●
		20	●	●	●
		22.5	●	●	-
		25	●	●	-
	70	27.5	●	●	-
		29.5	●	●	-
		15	●	●	●
		17.5	●	●	●
		20	●	●	●
		22.5	●	●	●
25		●	●	●	
27		●	●	●	
75	30	●	●	●	
	32	●	●	-	
	34	●	●	-	
	39	●	●	-	
	45	●	●	-	
	24.5	●	●	●	
	27.5	●	●	●	
	29.5	●	●	-	
80	31.5	●	●	-	
	35	●	●	-	
	40	●	●	-	
	15	●	●	●	
	20	●	●	●	
80	22	●	●	●	
	23.5	●	●	●	
	25	●	●	●	
	29	●	●	●	
	35	●	●	●	
	40	●	●	●	

底径 (mm)	形状 (mm)	高さ	グラシンケース	パーチケース	純白PETケース	
丸型	85	15	●	●	-	
		19.5	●	●	-	
		24.5	●	●	-	
		26.5	●	●	●	
		30	●	●	●	
		35	●	●	●	
		40	●	●	●	
		90	15	●	●	●
			18.5	●	●	●
			20	●	●	●
	22		●	●	●	
	22.5		●	●	●	
	24		●	●	●	
	27.5		●	●	●	
	30		●	●	●	
	32.5		●	●	●	
	35		●	●	●	
	100	15	●	●	●	
		17	●	●	●	
		20	●	●	●	
		25	●	●	●	
		27.5	●	●	●	
		30	●	●	●	
		105	25	●	●	-
			30	●	●	-
			32.5	●	●	-
		110	35	●	●	-
	14		●	●	●	
	20		●	●	●	
	22.5		●	●	●	
	25		●	●	●	
	30		●	●	●	
	35		●	●	●	
	118	40	●	●	-	
		15	●	●	●	
		21	●	●	●	
		23.5	●	●	●	
		26	●	●	●	
		31	●	●	●	
		36	●	●	●	
	125	41	●	●	●	
		15	●	●	●	
		20	●	●	●	
		25	●	●	●	
		27.5	●	●	●	
		30	●	●	●	
		35	●	●	-	
	135	37.5	●	●	-	
		15	●	●	●	
		17.5	●	●	●	
		20	●	●	●	
		25	●	●	●	
		27.5	●	●	●	
		30	●	●	●	
	140	35	●	●	-	
		15	●	●	●	
		18	●	●	●	
		20	●	●	●	
		25	●	●	●	
		30	●	●	●	
		35	●	●	-	
	150	15	●	●	●	
		20	●	●	●	
		25	●	●	●	
		30	●	●	●	
		35	●	●	●	
		37.5	●	●	-	
		40	●	●	-	
	160	15	●	●	●	
		20	●	●	●	
		30	●	●	●	
		40	●	●	-	
	165	15	●	●	●	
		17.5	●	●	●	
		20	●	●	●	
		23.5	●	●	●	
	180	30	●	●	●	
		15	●	●	●	
		20	●	●	●	
		22.5	●	●	●	
		25	●	●	●	
	30	●	●	●		
	40	●	●	-		

ご不明な点がございましたら、担当営業までお気軽にお問い合わせください。

底径 (mm)	形状 (mm)	高さ	グラシンケース	パーチケース	純白PETケース	
丸型・荒目	30	22.5	●	●	●	
		26	●	●	●	
		30	●	●	●	
		17.5	●	●	●	
		20	●	●	●	
	35	22.5	●	●	●	
		24.5	●	●	●	
		26.5	●	●	●	
		22	●	●	●	
		24	●	●	●	
	40	25	●	●	●	
		27.5	●	●	●	
		30	●	●	●	
		35	●	●	●	
		40	●	●	●	
		45	19.5	●	●	●
			22.5	●	●	●
	25		●	●	●	
	27.5		●	●	●	
	30		●	●	●	
32.5	●		●	●		
35	●		●	●		
37.5	●		●	●		
39.5	●	●	●			

底径 (mm)	形状 (mm)	高さ	グラシンケース	パーチケース	純白PETケース	
丸型・荒目・底上げ可	55	17.5	●	●	●	
		20	●	●	●	
		22.5	●	●	●	
		25	●	●	●	
		27.5	●	●	●	
		30	●	●	●	
		32.5	●	●	●	
		34.5	●	●	●	
		36	●	●	●	
		39.5	●	●	●	
	60	20	●	●	●	
		65	20	●	●	●
			22.5	●	●	●
	25		●	●	●	
	27.5		●	●	●	
	29.5		●	●	●	
	70	34.5	●	●	●	
		40	●	●	●	
		20	●	●	●	
		22.5	●	●	●	
		25	●	●	●	
		27	●	●	●	
		30	●	●	●	
		32	●	●	●	
		34	●	●	●	
		40	●	●	●	
	75	20	●	●	●	
		22.5	●	●	●	
		24.5	●	●	●	
		27.5	●	●	●	
		29.5	●	●	●	
		31.5	●	●	●	
		35	●	●	●	

底径 (mm)	形状 (mm)	高さ	グラシンケース	パーチケース	純白PETケース
小判型	70x33	30	●	●	●
		70x45	25	●	●
	80x50	25	●	●	●
		35	●	●	●
	100x65	25	●	●	-
		35	●	●	-
	120x65	20	●	●	●
		25	●	●	●
	120x75	35	●	●	●
		30	●	●	●
	125x75	30	●	●	●
	130x80	20	●	●	●
140x50	35	●	●	●	

底径 (mm)	形状 (mm)	高さ	グラシンケース	パーチケース	純白PETケース
角型	52x52	20	●	●	-
		29	●	●	-
	62x52	33	●	●	-
	75x40	30	●	●	●
		35	●	●	●
150x40	35	●	●	●	

## 金ボール台紙

台紙の王道。風格あるゴールドの品格。

鮮やかなお菓子の彩りが高級感を醸し出す…

材質

- PP/アルミ箔/コートボール

特徴

- 当社の金ボール台紙(700g)はPP貼りで安心・安全。光沢があり、高級感の演出が出来ます。(食品の直置きが可能。)
- 丸型・角型双方のサイズ対応が可能です。(受注生産品)



## 厚手裁断加工品

お好きな寸法にカット致します!

サービス箱1号サイズ(105×150mm)なら(95×140mm)への裁断が最適です。

※ご希望のサイズに約1,000枚から裁断可能。

当社洋菓子店舗ではロールケーキやチーズケーキに使用していました。



使用例: サービス箱1号サイズ

105×150mm



金ボール裁断サイズ: 95×140mm

## 規格品

取手を折り曲げてショーケースから簡単に取り出せます!

※100枚から出荷可能

正方形



75mm角

NEW

長角

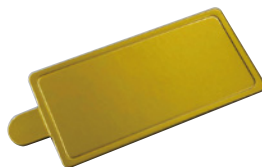

45×90mm

NEW

長角

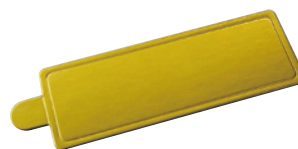

40×110mm

NEW

※取手部分 15mm

## 薄手裁断加工品

薄手(310g/m<sup>2</sup>)タイプも新登場!

焼き菓子個包装用に最適です。

※ご希望のサイズに裁断可能。

※ロット数につきましては営業担当までお問い合わせください。

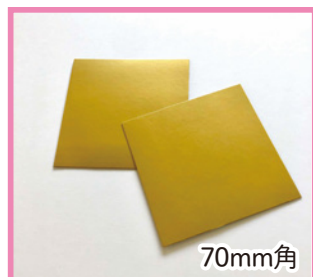

焼き菓子やアイシングクッキー、和菓子等の下敷き用です。

- 高級感の演出やワレ防止、また包装時の作業性向上に役立ちます。
- ご希望のサイズにカット致します。  
(正方形の場合は50mm角～)  
(長角の場合は30×80mm～)
- 丸抜きも可能です。
- 全判50枚より裁断致します。  
(例：85×85mmの場合：5400枚)



※厚さにつきましては目安での表記ですので、サンプル現物をご確認ください。

## カラー全8色

- 豊かなカラーバリエーションをご用意致しました。
- お菓子のイメージに合うお好きなカラーをお選びください。

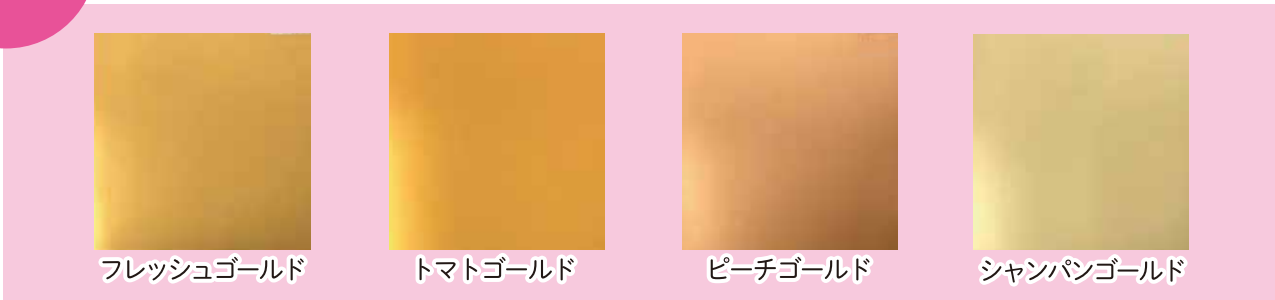

■全判サイズ：790×1100mm



■全判サイズ：800×1100mm



使用例：左から

- ・トマトゴールド
- ・シャンパンゴールド
- ・ピーチゴールド

使用例：全品

- ・シャンパンゴールド



※電子レンジで温め直す際はご家庭の容器に移してください。

# Specific functional product

## くねくねピック (ケーキピック)

アルミ箔の特徴を活かし、自由に形を変えることが出来、光沢がありますので高級感を演出できます。

●印刷面(両面)をフィルムでカバーしていますので、食品に触れても安心・安全です。



●原紙カラーは「シルバー(ツヤあり・ツヤ消し)」「ゴールド(ツヤあり・ツヤ消し)」をご用意しております。



●裏面に「このラベルは食べられません。」の表記が入っています。

### くねくねピック 既成型

8つの既成型をご用意いたしました。

① カールブーケ



② チョークボード



③ ティアラ



④ For you



⑤ ハート



⑥ 楕円



⑦ リーフ



⑧ オリーブ



### 通常在庫品

品名	構成	梱包形態	入数
① くねくねピック カールブーケ	PP/アルミ/ 紙/アルミ/PP	ポリ袋	500枚/袋
② くねくねピック チョークボード			
③ くねくねピック ティアラ			
④ くねくねピック FOR YOU			
⑤ くねくねピック ハート (シルバー/ゴールド)			
⑥ くねくねピック 楕円 (シルバー/ゴールド)			
⑦ くねくねピック リーフ			
⑧ くねくねピック オリーブ			





## くねくねピック オリジナルシリーズ







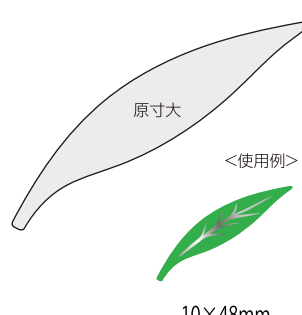











個性的な多くの抜き型をご用意しました。お店の“顔”を作りませんか？

以下の製品に関しましては抜き刃のみをご用意させて頂いております。オリジナル製品(別注)をお考えの際にはご利用ください。

※ユポピックの場合は別途ご相談下さい。

ハート(切れ目有)	楕円(切れ目有)	リーフ(切れ目有)	オリーブ
 <p>原寸大 &lt;使用例&gt; 25×30mm</p>	 <p>原寸大 &lt;使用例&gt; 20×35mm</p>	 <p>原寸大 &lt;使用例&gt; 20×35mm</p>	 <p>原寸大 &lt;使用例&gt; 10×48mm</p>

## 長方形 / 正方形

 <p>原寸大 100×5mm</p>	 <p>原寸大 55×20mm</p>
 <p>原寸大 50×6mm</p>	 <p>原寸大 45×15mm</p>
 <p>原寸大 40×10mm</p>	 <p>原寸大 50×15mm</p>
 <p>原寸大 50×10mm</p>	 <p>原寸大 60×15mm</p>
 <p>原寸大 60×10mm</p>	 <p>原寸大 60×15mm</p>
 <p>原寸大 50×12mm</p>	 <p>原寸大 40×20mm &lt;使用例&gt; </p>
 <p>原寸大 60×12mm</p>	 <p>原寸大 22×22mm &lt;使用例&gt; </p>
	 <p>原寸大 20×20mm</p>
	 <p>原寸大 25×25mm</p>

## 楕円(切れ目無)

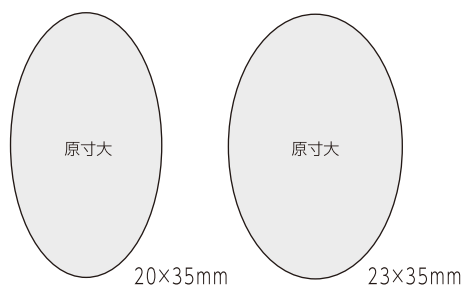

<使用例>







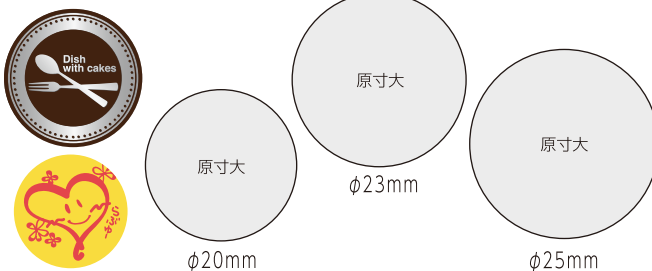



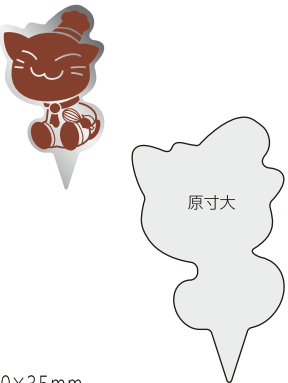



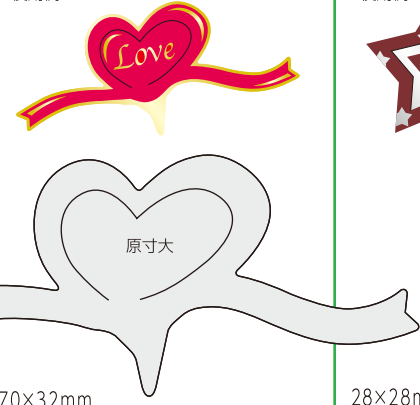

## 円形

<使用例>

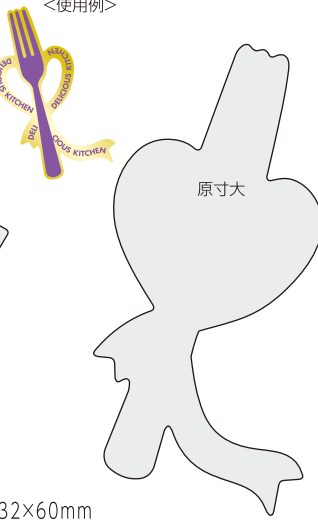
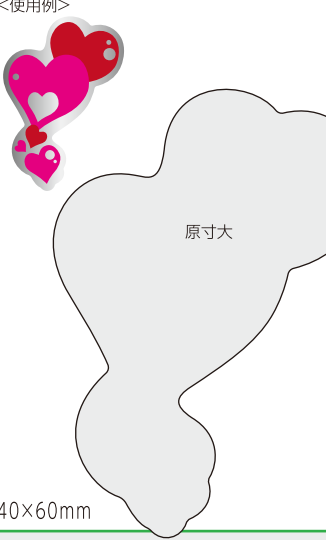

<p><b>三角形</b></p> <p>原寸大 90×77×20mm</p> <p>原寸大 35×35×23mm</p> <p>&lt;使用例&gt; </p>			
<p><b>平行四辺形</b></p> <p>原寸大</p> <p>&lt;使用例&gt; </p> <p>118×8mm</p>			
<p><b>ロングリボン (切れ目有)</b></p> <p>原寸大</p> <p>&lt;使用例&gt; </p> <p>120×12mm</p>			
<p><b>チョークボード (折り目有)</b></p> <p>原寸大</p> <p>&lt;使用例&gt; </p> <p>30×90mm</p>		<p><b>ティアラ</b></p> <p>原寸大</p> <p>&lt;使用例&gt; </p> <p>95×30mm</p>	
<p><b>花 (切れ目有)</b></p> <p>原寸大</p> <p>&lt;使用例&gt; </p> <p>35×30mm</p>		<p><b>リボン</b></p> <p>原寸大</p> <p>&lt;使用例&gt; </p> <p>70×22mm</p>	
<p><b>ツリー (切れ目有)</b></p> <p>原寸大</p> <p>&lt;使用例&gt; </p> <p>30×40mm</p>	<p><b>カード (切れ目有)</b></p> <p>原寸大</p> <p>&lt;使用例&gt; </p> <p>35×25mm</p>	<p><b>吹き出し</b></p> <p>原寸大</p> <p>&lt;使用例&gt; </p> <p>30×30mm</p>	<p><b>指輪 (切れ目有)</b></p> <p>原寸大</p> <p>&lt;使用例&gt; </p> <p>25×35mm</p>

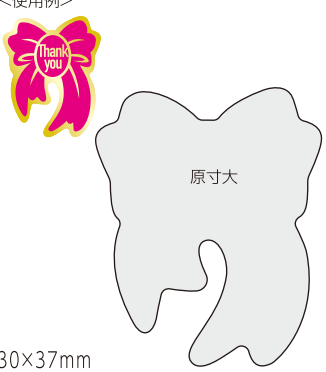
猫	おばけ(切れ目有)	ギフトボックス(切れ目有)	猫靴下(切れ目有)
<p>&lt;使用例&gt;</p>  <p>原寸大</p> <p>20×35mm</p>	<p>&lt;使用例&gt;</p>  <p>原寸大</p> <p>30×40mm</p>	<p>&lt;使用例&gt;</p>  <p>原寸大</p> <p>38×38mm</p>	<p>&lt;使用例&gt;</p>  <p>原寸大</p> <p>36×34mm</p>
ブーツ(切れ目有)	終プーケ	リボンハート(切れ目有)	星(切れ目有)
<p>&lt;使用例&gt;</p>  <p>原寸大</p> <p>35×40mm</p>	<p>&lt;使用例&gt;</p>  <p>原寸大</p> <p>25×55mm</p>	<p>&lt;使用例&gt;</p>  <p>原寸大</p> <p>70×32mm</p>	<p>&lt;使用例&gt;</p>  <p>原寸大</p> <p>28×28mm</p>
円錐ツリー(切れ目有)	花束(切れ目有)	フォークリボン	コラソン
<p>&lt;使用例&gt;</p>  <p>原寸大</p> <p>36×50mm</p>	<p>&lt;使用例&gt;</p>  <p>原寸大</p> <p>45×60mm</p>	<p>&lt;使用例&gt;</p>  <p>原寸大</p> <p>32×60mm</p>	<p>&lt;使用例&gt;</p>  <p>原寸大</p> <p>40×60mm</p>
バラ	クリスマスBOX	ツインハート	蝶結び
<p>&lt;使用例&gt;</p>  <p>原寸大</p> <p>27×35mm</p>	<p>&lt;使用例&gt;</p>  <p>原寸大</p> <p>35×40mm</p>	<p>&lt;使用例&gt;</p>  <p>原寸大</p> <p>30×25mm</p>	<p>&lt;使用例&gt;</p>  <p>原寸大</p> <p>30×37mm</p>

# Specific functional product

くねくねピック

くねくねピック **オリジナル製品**

完全オリジナルで更に個性的！名入れオリジナル印刷が簡単に。

前ページの型以外の変形型もOK。(抜き刃代が必要になります)  
すべて受注生産になります。納期はデータを頂いてから4週間が目安です。

- 約1万枚～で出来ます。
- サイズは最小5×20mm、最大30×120mmで製作可能です。
- 原紙カラーはシルバー・ゴールド(艶あり・艶消し)をご用意しております。



くわしくは  
こちら



## オリジナルピック製作イメージ例

※オリジナルで印刷した場合、印刷色がご指定の色目と変わって見える場合があります。詳しくは担当営業までお問い合わせください。

※価格はサイズ、形式によって変わります。

※イラストレーターデータ(Aiデータ)がない場合は、別途制作費が必要な場合がございます。

## くねくねピックができるまで

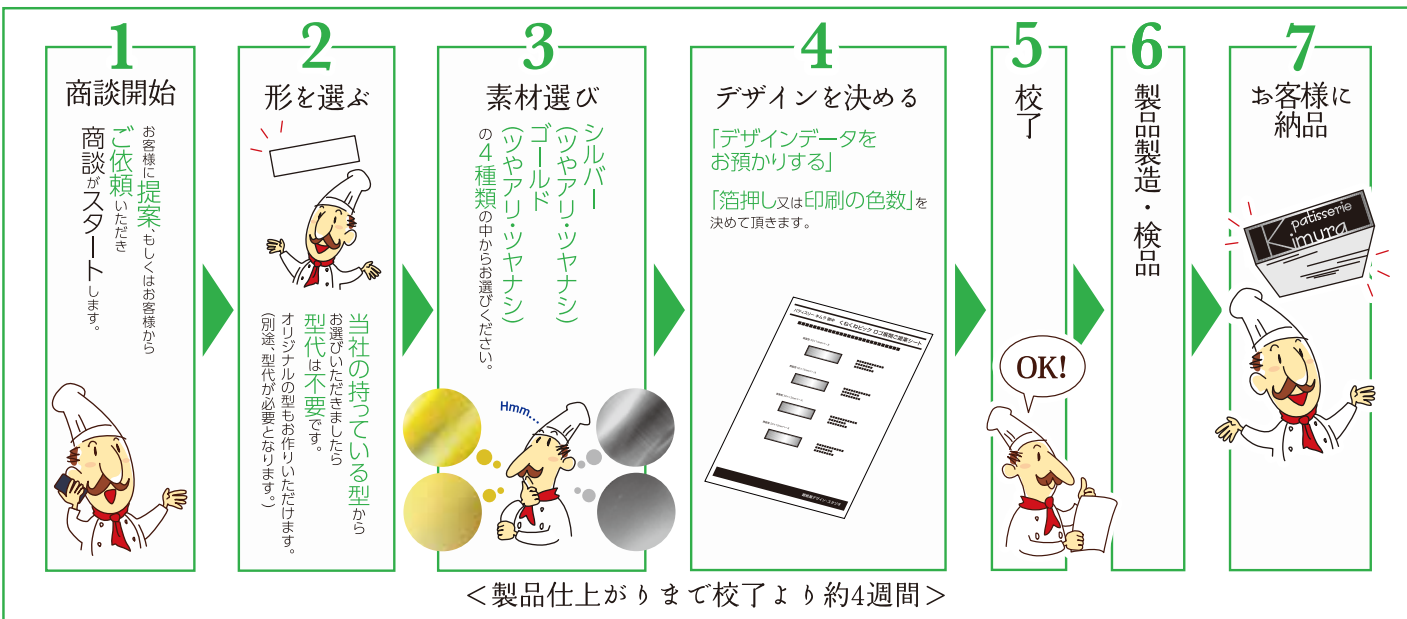

## ユポピック/PETピック

### ユポピック

ユポ紙を使ったピックです。

- 名入れオリジナル印刷が約5千枚～製造可能
- 印刷面をフィルムでカバーしていますので、食品に触れても安心・安全です。
- カラフルなイラストに対応できます。

#### オリジナルユポピック製作イメージ例



※ユポピックは曲げてのご利用は出来ません。

#### オリジナルユポピック使用例



### PETピック

透明のケーキピックでクール感を演出



- 名入れオリジナル印刷が約1万枚～製造可能
- 透明性が有りますので、くねくねピックやユポピックのように裏面に（食べられません表記）が施せませんのでご注意ください。

# Specific functional product

## ぴたっとシート（防滑紙）

大切な商品を守りたい・・・

### 特徴

- 安心安全で衛生的  
食品の直置きが出来ます。  
(分析試験成績書もご用意させていただいております。)  
また、接着剤を使用していないのでベタつきません。
- 焼却できます。  
プラスチック製品と違い、紙なので可燃ゴミとして処理できます。
- 滑りにくい、動きにくい。  
特殊表面加工により、高い防滑性を誇ります。  
防滑角度が45度以上と極めて滑り防止効果の高い紙です。
- ショックフリーザーでの使用が可能です。  
ご使用可能は環境は-40℃～+50℃です。

- 4号サービス箱100mm×150mm  
ぴたっとシート95m×140mm

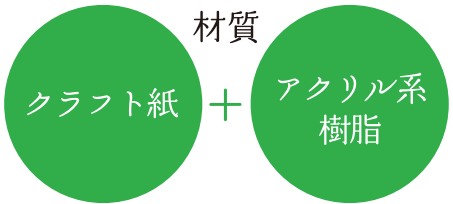

サービス箱のスペーサーが面倒・・・



- 販売オペレーションもラクラク  
お客様の待ち時間を解消し  
包装作業のスピードアップに!!



- テイクアウトBOX内での横揺れを緩和します。

ケーキトレート  
こんな使い方も・・・



- お持ち帰り用ケーキ破損防止に最適!
- お持ち帰り時、ケーキ箱にケーキサイドの生クリームが接触して破損することがありますが、3号デコレーションには55角サイズ、4号70角サイズ又は90角サイズのぴたっとシートを使用することで破損防止になります。



# ぴたっとシート（防滑紙）

# Specific functional product

特殊機能製品

誰でも、らくらく・カンタン！

[焼成した生地]の印象を和らげる効果を与えてくれる中間色の製品です。

● ホールケーキでも



● ロールケーキに



ロールケーキを巻く際の滑り止めにも効果的です。

ホールケーキをサイドからカットしていただく際にもご使用いただけます。衛生的です。

倉庫・運搬用にも

ぴたっとシートは、物流面での使用も当然ながら倉庫保管など荷崩れ対策としても最適な製品です。



ぴたっとシートを敷いている場合（ケーキBOXによる検証）



※ぴたっとシートは製品の特長上、稀にシワや折れが入ることがございますが、ご了承ください。

## ぴたっとシート サイズ表

ぴたっとシート サイズ表	品名	適応	色目	サイズ(mm)	ロット (最小梱包数)
	ぴたっとシート 80×110	サービス箱(2個用)	白/茶 共通	80×110	200枚
	ぴたっとシート 95×140	サービス箱(4個用)	白/茶 共通	95×140	200枚
	ぴたっとシート 110×170	サービス箱(6個用)	白/茶 共通	110×170	200枚
	ぴたっとシート 140×200	サービス箱(8個用)	白/茶 共通	140×200	200枚
	ぴたっとシート 170×230	サービス箱(10個用)	白/茶 共通	170×230	200枚
	ぴたっとシート 333×525	ばんじゅう(A用)	白のみ	333×525	200枚
	ぴたっとシート 335×525	ばんじゅう(A用)	茶のみ	335×525	200枚
	ぴたっとシート 1000×1100	全紙(全判)	白のみ	1000×1100	100枚
ぴたっとシート 800×1100	全紙(全判)	茶のみ	800×1100	100枚	

※その他のサイズをお求めの場合は、全紙100枚からご希望の寸法に裁断させていただきます。

## デコレーションケーキ用 ぴたっとシート サイズ表

デコレーションケーキ用 ぴたっとシート サイズ表	品名	規格	色目	サイズ(mm)	ロット (最小梱包数)
	ぴたっとシート 3号	3寸用	白	55×55	100枚
	ぴたっとシート 4号	4寸用	白	70×70	100枚
	ぴたっとシート 5号	5寸用	白	90×90	100枚
ぴたっとシート 6号	6寸用	白	110×110	100枚	

### ■取り扱い上の注意

「ぴたっとシート」を置く面は、油分、ホコリ、水分、汚れ等を拭き取ってください。十分な効果が得られない場合があります。

# History

## ~Kimura Sweets Works History~



フィンガーロール



トレジャー



銀紙屋 WARABI 抹茶



銀葉子セット



醇生ロール



平成18年 大阪市生野区に「きむら菓子製作所」をOPEN



生クリーム大福

POPCUP ケーキ



高津宮氏子 シュークリーム



苺の餅フィユ



平成18年 大阪市生野区に「K's STUDIO」をOPEN



創業 昭和五年 (1930年)

## SWEETS & CAFE 千日前パーラー

平成20年 難波千日前に「千日前パーラー」をOPEN



千日前バターロール



## Argente

Gâteau palace

平成22年 大阪市心斎橋に「Gateau Palace ARGENTE」をOPEN



ミニャルディーズ



ミニョン



心斎橋バニラロール  
心斎橋ミルクティロール



ピリケンパフェ





## 大阪オフィス&ファクトリー

きむら開発研究所/Design Labo

〒544-0015

大阪市生野区巽南3丁目13-8

TEL 06-6754-7263 FAX 06-6754-8240

3-13-8,TATSUMI-MINAMI,IKUNO-KU,OSAKA,544-0015



## りんくうタウン工場

〒598-0047

大阪府泉佐野市りんくう往来南5-7

5-7,RINKU-OURAIMINAMI,

IZUMISANO,598-0047



FSSC22000(食品安全マネジメントシステム)認証取得



## 東京オフィス&スタジオ

〒111-0053

東京都台東区浅草橋1-35-7 メゾン戸田701号室

TEL 03-5823-4592 FAX 03-5823-4593

#701 MAISON-TODA,1-35-7,ASAKUSABASHI,

TAITO-KU,TOKYO,111-0053

木村アルミ箔公式  
Facebook



木村アルミ箔公式  
Instagram



木村アルミ箔公式  
YouTube



**木村アルミ箔株式会社**  
KIMURA ALUMI-HAKU CO.,LTD.